

2017



ΟΜΠΡΕΛΕΣ

ΗΛΙΟΥ - ΚΗΠΟΥ - ΕΠΑΓΓΕΛΜΑΤΙΚΕΣ - ΔΙΑΦΗΜΙΣΤΙΚΕΣ

www.umbrellas.gr



Η εταιρεία RAIN ΑΦΟΙ Π. ΑΘΑΝΑΣΙΟΥ δραστηριοποιείται στον χώρο από το 1957. Έχοντας την εμπειρία και επιλέγοντας τα καλύτερα υλικά κατασκευάζει επαγγελματικές ομπρέλες, ιδιαίτερης αντοχής και αισθητικής, αξεπέραστες στον χρόνο. Υπάρχει μεγάλη ποικιλία σε τύπους και διαστάσεις, που μία θα καλύπτει σίγουρα τις ανάγκες σας.

- * **ΠΑΝΙΑ.** Επιλέξτε το χρώμα του πανιού από μια μεγάλη γκάμα χρωμάτων που σας παρέχουμε (110 χρώματα) και δημιουργήστε την ομπρέλα που σας ταιριάζει απόλυτα. Τεντόπανα DICKSON Γαλλίας με 10ετή εγγύηση, www.dickson.com.
- * **ΒΑΦΗ ΣΚΕΛΕΤΟΥ.** Επιλέξτε τον τύπο της ομπρέλας που θέλετε και βάψτε τον σκελετό στο χρώμα που σας ταιριάζει. Ηλεκτροστατική βαφή σε όλες τις αποχρώσεις RAL & SABLE, γυαλιστερές και ματ.
- * **ΕΚΤΥΠΩΣΗ.** Εκτυπώστε στην ομπρέλα το λογότυπο της επιχείρησής σας και δημιουργήστε μία μοναδική ομπρέλα και ταυτόχρονα μία διαφήμιση.
- * **ΕΙΔΙΚΕΣ ΚΑΤΑΣΚΕΥΕΣ.** Αν οι standard διαστάσεις που σας παρέχουμε δεν σας ικανοποιούν, δώστε μας τη διάσταση του χώρου σας και εμείς θα βρούμε την πιο κατάλληλη λύση.
- * **SERVICE-ΣΥΝΤΗΡΗΣΗ.** Αναλαμβάνουμε την επισκευή - αλλαγή πανιών και τη συντήρηση παντός τύπου ομπρελών.

www.umbrellas.gr



ecru polyester 350 gr.

				
001	6020	8902	7559	U 189
				
6028	7330	U 171	8203	6088
				
0020	0018	0613	U 224	0853
				
3914	6435	8206	6687	7100
				
6022	0017	6720	8903	6316

αλουμινίου
επαγγελματική βαρέως τύπου,
για παραλία και πισίνα



εσωτερική δομή

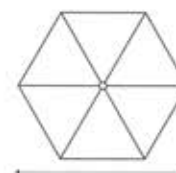

διαστάσεις,

- * Φ 2,0 μτ - **RM 200**
- * Φ 2,2 μτ - **RM 220**
- * Φ 2,35 μτ - **RM 235**
- * Φ 2,50 μτ - **RM 250**

τεχνικά χαρακτηριστικά

- * άνοιγμα με διπλά ράουλα & σχοινί
- * ιστός Φ 35x2mm καναλωτός
- * 6 ακτίνες 20x12x1,4 mm
- * πανί polyester εκρού 350gr, ακρυλικό τεντόπανο σε 110 χρώματα, & PVC διάτρητο

ΟΜΠΡΕΛΕΣ ΑΛΟΥΜΙΝΙΟΥ ΣΤΡΟΓΓΥΛΕΣ ΓΙΑ ΠΑΡΑΛΙΑ ΚΑΙ ΠΙΣΙΝΑ - ΕΝΙΣΧΥΜΕΝΟΥ ΤΥΠΟΥ

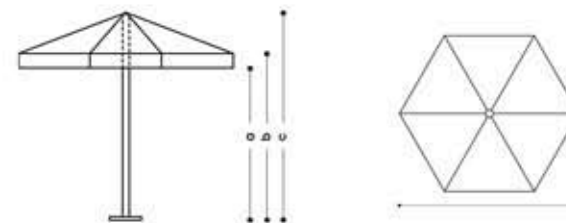

ΚΩΔΙΚΟΣ	ΔΙΑΣΤΑΣΗ	ΙΣΤΟΣ	ΒΟΛΑΝ	ΑΚΤΙΝΕΣ	ΠΑΝΙ	ΚΑΛΥΨΗ m ²	α cm	b cm	c cm
RM 200	2.00 MT	Φ 35X2.0mm	ΝΑΙ	6-20X12X1.4m	POLYESTER ECRU 350gr.	3,14	182	205	225
RM 200D	2.00 MT	Φ 35X2.0mm	ΝΑΙ	6-20X12X1.4m	ΑΚΡΥΛΙΚΟ ΤΕΝΤΟΠΑΝΟ	3,14	182	205	225
RM 220	2.20 MT	Φ 35X2.0mm	ΝΑΙ	6-20X12X1.4m	POLYESTER ECRU 350gr.	3,80	184	202	235
RM 220D	2.20 MT	Φ 35X2.0mm	ΝΑΙ	6-20X12X1.4m	ΑΚΡΥΛΙΚΟ ΤΕΝΤΟΠΑΝΟ	3,80	184	202	235
RM 235	2.35 MT	Φ 35X2.0mm	ΟΧΙ	6-20X12X1.4m	POLYESTER ECRU 350gr.	4,33	-	202	245
RM 235D	2.35 MT	Φ 35X2.0mm	ΟΧΙ	6-20X12X1.4m	ΑΚΡΥΛΙΚΟ ΤΕΝΤΟΠΑΝΟ	4,33	-	202	245
RM 250	2.50 MT	Φ 35X2.0mm	ΝΑΙ	6-20X12X1.4m	POLYESTER ECRU 350gr.	4,90	190	205	250
RM 250D	2.50 MT	Φ 35X2.0mm	ΝΑΙ	6-20X12X1.4m	ΑΚΡΥΛΙΚΟ ΤΕΝΤΟΠΑΝΟ	4,90	190	205	250

- ΤΑ ΤΕΝΤΟΠΑΝΑ ΕΙΝΑΙ ΤΗΣ ΕΤΑΙΡΕΙΑΣ **DICKSON** ΓΑΛΛΙΑΣ (ORCHESTRA) ΜΕ 10 ΧΡΟΝΙΑ ΕΓΓΥΗΣΗ www.dickson.com
- ΟΙ ΔΙΑΣΤΑΣΕΙΣ α,b,c ΜΠΟΡΟΥΝ ΝΑ ΜΕΤΑΒΛΗΘΟΥΝ ΜΕΤΑ ΑΠΟ ΣΥΝΕΝΝΟΗΣΗ.

ΟΜΠΡΕΛΕΣ ΑΛΟΥΜΙΝΙΟΥ ΣΤΡΟΓΓΥΛΕΣ ΓΙΑ ΠΑΡΑΛΙΑ ΚΑΙ ΠΙΣΙΝΑ ΣΕ PVC ΔΙΑΤΡΗΤΟ

ΚΩΔΙΚΟΣ	ΔΙΑΣΤΑΣΗ	ΙΣΤΟΣ	ΑΡΙΘΜΟΣ ΑΚΤΙΝΩΝ	ΑΚΤΙΝΕΣ	ΠΑΝΙ	ΚΑΛΥΨΗ m ²	α cm	b cm	c cm
RMP 200	2.00 MT	Φ 35X2.0mm	6	20X12X1.4m	PVC ΔΙΑΤΡΗΤΟ ΜΕ ΒΟΛΑΝ	3,14	182	205	225
RMP 220	2.20 MT	Φ 35X2.0mm	6	20X12X1.4m	PVC ΔΙΑΤΡΗΤΟ ΜΕ ΒΟΛΑΝ	3,80	184	202	235
RMP 235	2.35 MT	Φ 35X2.0mm	6	20X12X1.4m	PVC ΔΙΑΤΡΗΤΟ ΧΩΡΙΣ ΒΟΛΑΝ	4,33	-	202	245

- ΟΙ ΔΙΑΣΤΑΣΕΙΣ α,b,c ΜΠΟΡΟΥΝ ΝΑ ΜΕΤΑΒΛΗΘΟΥΝ ΜΕΤΑ ΑΠΟ ΣΥΝΕΝΝΟΗΣΗ.
- PVC ΔΙΑΤΡΗΤΟ ΣΕ ΔΙΑΦΟΡΑ ΧΡΩΜΑΤΑ.



αλουμινίου
βαρέως τύπου , μεγάλης αντοχής,
για παραλία και πισίνα



εσωτερική δομή

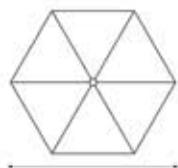

**διαστάσεις,
στρόγγυλες**

* Φ 2,0 μτ - **RB 200**

* Φ 2,2 μτ - **RB 220**

* Φ 2,35 μτ - **RB 235**

* Φ 2,50 μτ - **RB 250**

τετράγωνες

* 2,0x2.0 μτ - **RB 40**

* 2,2x2.2 μτ

τεχνικά χαρακτηριστικά

* άνοιγμα με διπλά ράουλα & σχοινί

* ιστός Φ 48x2mm

* ακτίνες 30x15x1,5 mm

* ανοξείδωτα μεταλλικά στοιχεία

* πανί polyester εκρού 350 gr,

& ακρυλικό τεντόπανο σε 110 χρώματα

* κατασκευάζονται όλες οι διαστάσεις

με **βολάν** και **χωρίς βολάν**

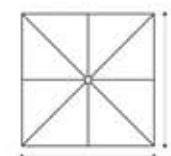

ΟΜΠΡΕΛΕΣ ΑΛΟΥΜΙΝΙΟΥ **ΣΤΡΟΓΓΥΛΕΣ** ΒΑΡΕΩΣ ΤΥΠΟΥ ΓΙΑ ΠΑΡΑΛΙΑ ΚΑΙ ΠΙΣΙΝΑ

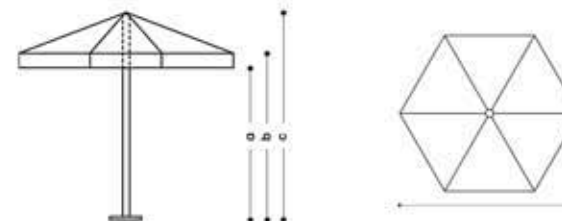

ΚΩΔΙΚΟΣ	ΔΙΑΣΤΑΣΗ	ΙΣΤΟΣ Φ	ΑΡ. ΑΚΤΙΝΩΝ	ΑΚΤΙΝΕΣ	ΒΟΛΑΝ	ΠΑΝΙ	ΚΑΛΥΨΗ m ²	α cm	b cm	c cm
RB 200	2.00 ΜΤ	48X2.0mm	6	30X15X1.5mm	ΝΑΙ	POLYESTER ECRU 350gr.	3.14	180	200	235
RB 200D	2.00 ΜΤ	48X2.0mm	6	30X15X1.5mm	ΝΑΙ	ΑΚΡΥΛΙΚΟ ΤΕΝΤΟΠΑΝΟ	3.14	180	200	235
RB 220	2.20 ΜΤ	48X2.0mm	6	30X15X1.5mm	ΝΑΙ	POLYESTER ECRU 350gr.	3.80	185	205	235
RB 220D	2.20 ΜΤ	48X2.0mm	6	30X15X1.5mm	ΝΑΙ	ΑΚΡΥΛΙΚΟ ΤΕΝΤΟΠΑΝΟ	3.80	185	205	235
RB 235	2.35 ΜΤ	48X2.0mm	6	30X15X1.5mm	ΟΧΙ	POLYESTER ECRU 350gr.	4.35	-	200	235
RB 235D	2.35 ΜΤ	48X2.0mm	6	30X15X1.5mm	ΟΧΙ	ΑΚΡΥΛΙΚΟ ΤΕΝΤΟΠΑΝΟ	4.35	-	200	235
RB 250	2.50 ΜΤ	48X2.0mm	6	30X15X1.5mm	ΝΑΙ	POLYESTER ECRU 350gr.	4.90	180	200	250
RB 250D	2.50 ΜΤ	48X2.0mm	6	30X15X1.5mm	ΝΑΙ	ΑΚΡΥΛΙΚΟ ΤΕΝΤΟΠΑΝΟ	4.90	180	200	250

- ΤΑ ΤΕΝΤΟΠΑΝΑ ΕΙΝΑΙ ΤΗΣ ΕΤΑΙΡΕΙΑΣ **DICKSON** ΓΑΛΛΙΑΣ (ORCHESTRA) ΜΕ 10 ΧΡΟΝΙΑ ΕΓΓΥΗΣΗ www.dickson.com
- ΟΙ ΔΙΑΣΤΑΣΕΙΣ α,b,c ΜΠΟΡΟΥΝ ΝΑ ΜΕΤΑΒΛΗΘΟΥΝ ΜΕΤΑ ΑΠΟ ΣΥΝΕΝΝΟΗΣΗ.

ΟΜΠΡΕΛΕΣ ΑΛΟΥΜΙΝΙΟΥ **ΤΕΤΡΑΓΩΝΕΣ** ΒΑΡΕΩΣ ΤΥΠΟΥ ΓΙΑ ΠΑΡΑΛΙΑ ΚΑΙ ΠΙΣΙΝΑ

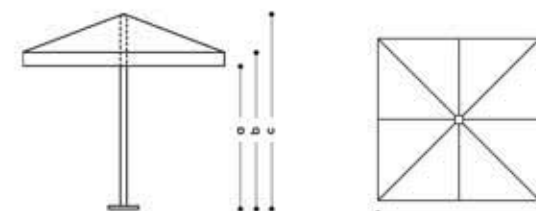

ΚΩΔΙΚΟΣ	ΔΙΑΣΤΑΣΗ	ΙΣΤΟΣ Φ	ΑΡ. ΑΚΤΙΝΩΝ	ΑΚΤΙΝΕΣ	ΒΟΛΑΝ	ΠΑΝΙ	ΚΑΛΥΨΗ m ²	α cm	b cm	c cm
RB 40	2.0X2.0 ΜΤ	48X2.0mm	8	30X15X1.5mm	ΟΧΙ	POLYESTER ECRU 350gr.	4,0	-	200	250
RB 40D	2.0X2.0 ΜΤ	48X2.0mm	8	30X15X1.5mm	ΟΧΙ	ΑΚΡΥΛΙΚΟ ΤΕΝΤΟΠΑΝΟ	4,0	-	200	250
RB 40B	2.0X2.0 ΜΤ	48X2.0mm	8	30X15X1.5mm	ΝΑΙ	POLYESTER ECRU 350gr.	4,0	1,95	220	265
RB 40BD	2.0X2.0 ΜΤ	48X2.0mm	8	30X15X1.5mm	ΝΑΙ	ΑΚΡΥΛΙΚΟ ΤΕΝΤΟΠΑΝΟ	4,0	1,95	220	265

***ΣΚΕΛΕΤΟΣ ΜΕ 4 ΑΚΤΙΝΕΣ - 25,00 €**

- ΤΑ ΤΕΝΤΟΠΑΝΑ ΕΙΝΑΙ ΤΗΣ ΕΤΑΙΡΕΙΑΣ **DICKSON** ΓΑΛΛΙΑΣ (ORCHESTRA) ΜΕ 10 ΧΡΟΝΙΑ ΕΓΓΥΗΣΗ www.dickson.com
- ΟΙ ΔΙΑΣΤΑΣΕΙΣ α,b,c ΜΠΟΡΟΥΝ ΝΑ ΜΕΤΑΒΛΗΘΟΥΝ ΜΕΤΑ ΑΠΟ ΣΥΝΕΝΝΟΗΣΗ.

αλουμινίου στρόγγυλη & τετράγωνη
βαρέως τύπου, μεγάλης αντοχής,
για παραλία & πισίνα, design μανιτάρι



εσωτερική δομή

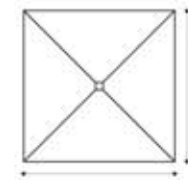
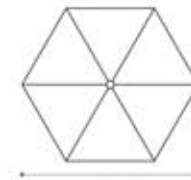

**διαστάσεις,
στρόγγυλες**

* Φ 2,5 μτ - R 250M

* Φ 3,0 μτ - R 300M

τετράγωνες

* 2,2x2,2 μτ, - R 220M

τεχνικά χαρακτηριστικά

* άνοιγμα με διπλά ράουλα και σχοινί

* σχήμα μανιτάρι

* ιστός Φ 48x2mm καναλωτός

* ακτίνες 30x15x1,5 mm καμπύλες

* πανί polyester εκρού 350 gr,

& ακρυλικό τεντόπανο σε 110 χρώματα

ΟΜΠΡΕΛΕΣ ΑΛΟΥΜΙΝΙΟΥ ΤΥΠΟΥ ΜΑΝΙΤΑΡΙ ΒΑΡΕΩΣ ΤΥΠΟΥ

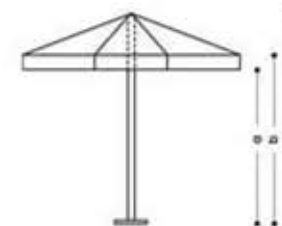

ΚΩΔΙΚΟΣ	ΔΙΑΣΤΑΣΗ	ΙΣΤΟΣ ϕ	ΑΡ. ΑΚΤΙΝΩΝ	ΑΚΤΙΝΕΣ	ΠΑΝΙ	ΚΑΛΥΨΗ m^2	α cm	b cm	c cm
R 250M	2.50 ΜΤ	48X2.0mm	6	30X15X1.5mm	POLYESTER ECRU 350gr.	4.15	-	200	250
R 250MD	2.50 ΜΤ	8X2.0mm	6	30X15X1.5mm	ΑΚΡΥΛΙΚΟ ΤΕΝΤΟΠΑΝΟ	4.15	-	200	250
R 220M	2.2 X2.2 ΜΤ	48X2.0mm	4	30X15X1.5mm	POLYESTER ECRU 350gr.	4.20	-	195	255
R 220MD	2.2 X2.2 ΜΤ	48X2.0mm	4	30X15X1.5mm	ΑΚΡΥΛΙΚΟ ΤΕΝΤΟΠΑΝΟ	4.20	-	195	255
R 300M	3.00 ΜΤ	48X2.0mm	8	30X15X1.5mm	POLYESTER ECRU 350gr.	5.75	-	215	270
R 300MD	3.00 ΜΤ	48X2.0mm	8	30X15X1.5mm	ΑΚΡΥΛΙΚΟ ΤΕΝΤΟΠΑΝΟ	5.75	-	215	270

- ΤΑ ΤΕΝΤΟΠΑΝΑ ΕΙΝΑΙ ΤΗΣ ΕΤΑΙΡΕΙΑΣ **DICKSON** ΓΑΛΛΙΑΣ (ORCHESTRA) ΜΕ 10 ΧΡΟΝΙΑ ΕΓΓΥΗΣΗ www.dickson.com
- ΟΙ ΔΙΑΣΤΑΣΕΙΣ α, b, c ΜΠΟΡΟΥΝ ΝΑ ΜΕΤΑΒΛΗΘΟΥΝ ΜΕΤΑ ΑΠΟ ΣΥΝΕΝΝΟΗΣΗ.

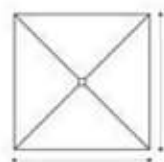

Art. R 220M

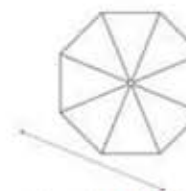

Art. R 300M

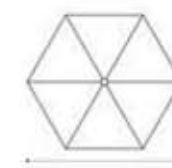

Art. R 250M

αλουμινίου βαρέως τύπου, μεγάλης αντοχής
στρογγυλή, τετράγωνη, παραλληλόγραμμη



αεραγωγός



εσωτερική δομή

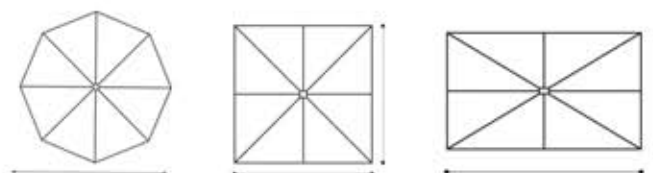

**διαστάσεις,
στρογγυλες**

* Φ 2,5 μτ - R 1000

* Φ 3,0 μτ - R 2000

τετράγωνες

* 2,5x2,5 μτ - R 300

* 3,0x3,0 μτ - R 400

παραλληλόγραμμες

* 3,0x2,0 μτ - R 32

* 3,0x2,5 μτ - R 3X2.5

* 2,0x2,5 μτ - R 2X2.5

* 2,0 x3,80 μτ - R 2X3.80

τεχνικά χαρακτηριστικά

* άνοιγμα με διπλά ράουλα

* ιστός Φ 48x2mm

* ακτίνες 30x15x1,5 mm

* πανί polyester εκρού 350 gr,

& ακρυλικό τεντόπανο σε 110 χρώματα

* κατασκευάζονται όλες οι διαστάσεις

με βολάν και χωρίς βολάν

ΟΜΠΡΕΛΕΣ ΑΛΟΥΜΙΝΙΟΥ ΣΤΡΟΓΓΥΛΕΣ -ΤΕΤΡΑΓΩΝΕΣ & ΠΑΡΑΛΛΗΛΟΓΡΑΜΜΕΣ ΒΑΡΕΩΣ ΤΥΠΟΥ

ΚΩΔΙΚΟΣ	ΔΙΑΣΤΑΣΗ	ΙΣΤΟΣ	ΑΡ. ΑΚΤΙΝΩΝ	ΑΚΤΙΝΕΣ	ΠΑΝΙ	ΚΑΛΥΨΗ m ²	α cm	b cm	c cm
ΣΤΡΟΓΓΥΛΕΣ									
R 1000	2.50 ΜΤ	Φ 48X2.0mm	8	30X15X1.5mm	POLYESTER ECRU 350gr.	4.90	175	200	250
R 1000D	2.50 ΜΤ	Φ 48X2.0mm	8	30X15X1.5mm	ΑΚΡΥΛΙΚΟ ΤΕΝΤΟΠΑΝΟ	4.90	175	200	250
R 2000	3.00 ΜΤ	Φ 48X2.0mm	8	30X15X1.5mm	POLYESTER ECRU 350gr.	7.06	200	220	270
R 2000D	3.00 ΜΤ	Φ 48X2.0mm	8	30X15X1.5mm	ΑΚΡΥΛΙΚΟ ΤΕΝΤΟΠΑΝΟ	7.06	200	220	270
ΤΕΤΡΑΓΩΝΕΣ									
R 300	2.50X2,50 ΜΤ	Φ 48X2.0mm	8	30X15X1.5mm	POLYESTER ECRU 350gr.	6.25	200	225	260
R 3000D	2.50X2,50 ΜΤ	Φ 48X2.0mm	8	30X15X1.5mm	ΑΚΡΥΛΙΚΟ ΤΕΝΤΟΠΑΝΟ	6.25	200	225	260
R 400	3.0X3.0 ΜΤ	Φ 48X2.0mm	8	30X15X1.5mm	POLYESTER ECRU 350gr.	9.00	203	230	275
R 4000D	3.0X3.0 ΜΤ	Φ 48X2.0mm	8	30X15X1.5mm	ΑΚΡΥΛΙΚΟ ΤΕΝΤΟΠΑΝΟ	9.00	203	230	275
ΠΑΡΑΛΛΗΛΟΓΡΑΜΜΕΣ									
R 32	3.0 X2.0 ΜΤ	Φ 48X2.0mm	8	30X15X1.5mm	POLYESTER ECRU 350gr.	6.00	200	225	265
R 320D	3.0 X2.0 ΜΤ	Φ 48X2.0mm	8	30X15X1.5mm	ΑΚΡΥΛΙΚΟ ΤΕΝΤΟΠΑΝΟ	6.00	200	225	265
R 3X2.5	3.0X2.5 ΜΤ	Φ 48X2.0mm	8	30X15X1.5mm	POLYESTER ECRU 350gr.	7.50	215	240	275
R 3X2.5D	3.0X2.5 ΜΤ	Φ 48X2.0mm	8	30X15X1.5mm	ΑΚΡΥΛΙΚΟ ΤΕΝΤΟΠΑΝΟ	7.50	215	240	275
R 2X2.5	2.0X2.5 ΜΤ	Φ 48X2.0mm	8	30X15X1.5mm	POLYESTER ECRU 350gr.	5.00	215	240	275
R 2X2.5D	2.0X2.5 ΜΤ	Φ 48X2.0mm	8	30X15X1.5mm	ΑΚΡΥΛΙΚΟ ΤΕΝΤΟΠΑΝΟ	5.00	215	240	275
R 2X3.80	2.0X3.8 ΜΤ	Φ 48X2.0mm	6	30X15X2.0mm	POLYESTER ECRU 350gr.	7.60	225	252	275
R 2X3.80D	2.0X3.8 ΜΤ	Φ 48X2.0mm	6	30X15X2.0mm	ΑΚΡΥΛΙΚΟ ΤΕΝΤΟΠΑΝΟ	7.60	225	252	275

- ΤΑ ΤΕΝΤΟΠΑΝΑ ΕΙΝΑΙ ΤΗΣ ΕΤΑΙΡΕΙΑΣ **DICKSON** ΓΑΛΛΙΑΣ (ORCHESTRA) ΜΕ 10 ΧΡΟΝΙΑ ΕΓΓΥΗΣΗ www.dickson.com
- ΟΙ ΔΙΑΣΤΑΣΕΙΣ α,b,c ΜΠΟΡΟΥΝ ΝΑ ΜΕΤΑΒΛΗΘΟΥΝ ΜΕΤΑ ΑΠΟ ΣΥΝΕΝΝΟΗΣΗ.

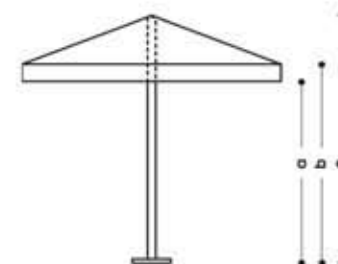

αλουμινίου
τετράγωνη & παραλληλόγραμμη
τηλεσκοπική βαρέως τύπου



εσωτερική δομή

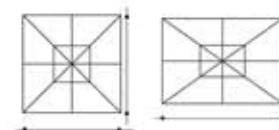

διαστάσεις

- * 3,0χ3,0 μτ - RA 4000
- * 3,5χ3,5 μτ - RA 3500
- * 4,0χ4,0 μτ - RA 4400
- * 3,0χ4,0 μτ - RA 3400

τεχνικά χαρακτηριστικά

- * ιστός Φ 60χ3.0mm **τηλεσκοπικός**
- * ακτίνες 30X15X2,0 mm
- * πανί polyester εκρού, 350 gr
- & ακρυλικό τεντόπανο ,
σε 110 χρώματα
- * άνοιγμα με σχοινί και διπλά ράουλα
- * κατασκευάζονται όλες οι διαστάσεις
με βολάν και χωρίς βολάν

ΟΜΠΡΕΛΕΣ ΑΛΟΥΜΙΝΙΟΥ ΒΑΡΕΩΣ ΤΥΠΟΥ –ΤΗΛΕΣΚΟΠΙΚΕΣ, ΤΕΤΡΑΓΩΝΕΣ& ΠΑΡΑΛΛΗΛΟΓΡΑΜΕΣ ΣΕ ΙΣΤΟ Φ 60mm

ΚΩΔΙΚΟΣ	ΔΙΑΣΤΑΣΗ	ΙΣΤΟΣ	ΑΡ. ΑΚΤ.	ΑΚΤΙΝΕΣ	ΠΑΝΙ	ΚΑΛΥΨΗ m ²	α cm	b cm	c cm	d cm
RA 4000	3,0Χ3,0 ΜΤ	Φ 60Χ3 mm	8	30Χ15Χ1.5mm	POLYESTER ECRU 350gr.	9.0	200	227	300	350
RA 4000D	3,0Χ3,0 ΜΤ	Φ 60Χ3 mm	8	30Χ15Χ1.5mm	ΑΚΡΥΛΙΚΟ ΤΕΝΤΟΠΑΝΟ	9.0	200	227	300	350
RA 3500	3,5Χ3,5 ΜΤ	Φ 60Χ3 mm	8	30Χ15Χ2.0mm	POLYESTER ECRU 350gr.	12.25	205	230	310	375
RA 3500D	3,5Χ3,5 ΜΤ	Φ 60Χ3 mm	8	30Χ15Χ2.0mm	ΑΚΡΥΛΙΚΟ ΤΕΝΤΟΠΑΝΟ	12.25	205	230	310	375
RA 4400	4.0Χ4.0 ΜΤ	Φ 60Χ3 mm	8	30Χ15Χ2.0mm	POLYESTER ECRU 320gr.	16,00	210	237	330	405
RA 4400D	4.0Χ4.0 ΜΤ	Φ 60Χ3 mm	8	30Χ15Χ2.0mm	ΑΚΡΥΛΙΚΟ ΤΕΝΤΟΠΑΝΟ	16,00	210	237	330	405
RA 3400	3.0Χ4.0 ΜΤ	Φ 60Χ3 mm	8	30Χ15Χ2.0mm	POLYESTER ECRU 320gr.	12,00	205	230	310	375
RA 3400D	3.0Χ4.0 ΜΤ	Φ 60Χ3 mm	8	30Χ15Χ2.0mm	ΑΚΡΥΛΙΚΟ ΤΕΝΤΟΠΑΝΟ	12,00	205	230	310	375

- ΤΑ ΤΕΝΤΟΠΑΝΑ ΕΙΝΑΙ ΤΗΣ ΕΤΑΙΡΕΙΑΣ **DICKSON** ΓΑΛΛΙΑΣ (ORCHESTRA) ΜΕ 10 ΧΡΟΝΙΑ ΕΓΓΥΗΣΗ www.dickson.com
- ΟΙ ΔΙΑΣΤΑΣΕΙΣ α, b,c,d ΜΠΟΡΟΥΝ ΝΑ ΜΕΤΑΒΛΗΘΟΥΝ ΜΕΤΑ ΑΠΟ ΣΥΝΕΝΝΟΗΣΗ.

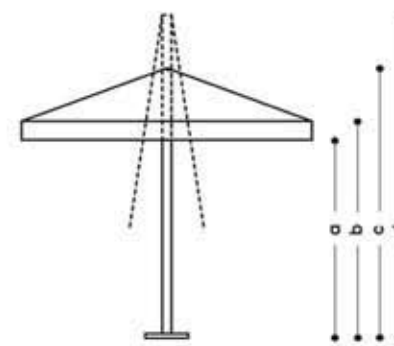

Χωρίς βολάν



αλουμινίου βαρέως τύπου,
τετράγωνη επαγγελματική,
με μηχανισμό-λαβή



εσωτερική δομή

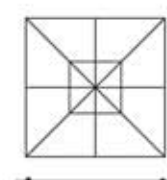

διαστάσεις

* 3,5x3,5 μτ - **BR 35**

* 4,0x4,0 μτ - **BR 60**

* 5,0x5,0 μτ - **BR 70**

τεχνικά χαρακτηριστικά

* άνοιγμα με μηχανισμό λαβή

* ιστός Φ 80x3 mm καναλωτός

* ακτίνες 40x20x2 mm

* πανί polyester εκρού 350gr,

& ακρυλικό τεντόπανο ,

σε 110 χρώματα

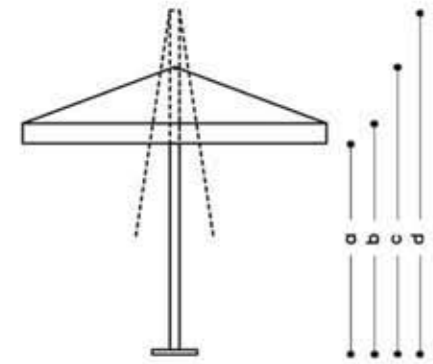

ΟΜΠΡΕΛΕΣ ΑΛΟΥΜΙΝΙΟΥ ΒΑΡΕΩΣ ΤΥΠΟΥ- ΤΗΛΕΣΚΟΠΙΚΕΣ, ΤΕΤΡΑΓΩΝΕΣ

ΚΩΔΙΚΟΣ	ΔΙΑΣΤΑΣΗ	ΙΣΤΟΣ	Νο. ΑΚΤΙΝΩΝ	ΑΚΤΙΝΕΣ	ΠΑΝΙ	ΚΑΛΥΨΗ m ²	α cm	b cm	c cm	d cm
BR 35	3,5X3,5 ΜΤ	Φ 80X3mm	8	40x20x2mm	POLYESTER ECRU 350gr	12.25	215	245	315	400
BR 350	3,5X3,5 ΜΤ	Φ 80X3mm	8	40x20x2mm	ΑΚΡΥΛΙΚΟ ΤΕΝΤΟΠΑΝΟ	12.25	215	245	315	400
BR 60	4.0X4.0 ΜΤ	Φ 80X3mm	8	40x20x2mm	POLYESTER ECRU 350gr	16,00	228	258	330	420
BR 600	4.0X4.0 ΜΤ	Φ 80X3mm	8	40x20x2mm	ΑΚΡΥΛΙΚΟ ΤΕΝΤΟΠΑΝΟ	16,00	228	258	330	420
BR 70	5.0X5.0 ΜΤ	Φ 80X3mm	8	40x20x2mm	POLYESTER ECRU 350gr	25.00	225	255	335	440
BR 700	5.0X5.0 ΜΤ	Φ 80X3mm	8	40x20x2mm	ΑΚΡΥΛΙΚΟ ΤΕΝΤΟΠΑΝΟ	25.00	225	255	335	440

- ΤΑ ΤΕΝΤΟΠΑΝΑ ΕΙΝΑΙ ΤΗΣ ΕΤΑΙΡΕΙΑΣ **DICKSON** ΓΑΛΛΙΑΣ (ORCHESTRA) ΜΕ 10 ΧΡΟΝΙΑ ΕΓΓΥΗΣΗ www.dickson.com
- ΟΙ ΔΙΑΣΤΑΣΕΙΣ α, b,c,d ΜΠΟΡΟΥΝ ΝΑ ΜΕΤΑΒΛΗΘΟΥΝ ΜΕΤΑ ΑΠΟ ΣΥΝΕΝΝΟΗΣΗ.

αλουμινίου
επαγγελματική, τηλεσκοπική,
βαρέως τύπου „μεγάλης αντοχής



αεραγωγός AIR EXTRACTOR



εσωτερική δομή

**διαστάσεις διαθέσιμες,
τετράγωνες**

- * 3,5χ3,5 μτ - R 35
- * 4,0χ4,0 μτ - R 60
- * 4,5χ4,5 μτ - R 45
- * 5,0χ5,0 μτ - R 70

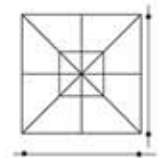

παράλληλόγραμμες

- * 3.0χ4.0 μτ - R 3X4
- * 3.5X4.5 μτ - R 35X45
- * 4,0χ4,5 μτ - R 40X45
- * 4.0χ5.0 μτ - R 4X5
- * 4,5χ5,0 μτ - R 45X 50
- * 4.0χ6,0 μτ - R 4X6

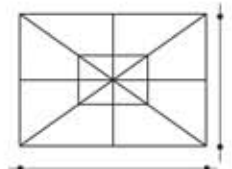

τεχνικά χαρακτηριστικά

- * ιστός Φ 90χ4 mm καναλωτός
- * ακτίνες 40χ20χ2 mm
- * πανί polyester εκρού 350 gr,
& ακρυλικό τεντόπανο ,
σε 110 χρώματα,
- * κατασκευάζονται όλες οι διαστάσεις
με βολάν και χωρίς βολάν

ΟΜΠΡΕΛΕΣ ΑΛΟΥΜΙΝΙΟΥ ΒΑΡΕΩΣ ΤΥΠΟΥ ΜΕΓΑΛΩΝ ΔΙΑΣΤΑΣΕΩΝ-ΤΗΛΕΣΚΟΠΙΚΕΣ

ΚΩΔΙΚΟΣ	ΔΙΑΣΤΑΣΗ	ΙΣΤΟΣ	ΑΡ. ΑΚΤΙΝΩΝ	ΑΚΤΙΝΕΣ	ΠΑΝΙ	ΚΑΛΥΨΗ m ²	α cm	b cm	c cm	d cm
ΤΕΤΡΑΓΩΝΕΣ										
R 35	3,5X3,5 ΜΤ	Φ 90X4mm	8	40x20x2mm	POLYESTER ECRU	12.25	210	240	315	390
R 350	3,5X3,5 ΜΤ	Φ 90X4mm	8	40x20x2mm	ΑΚΡΥΛΙΚΟ ΤΕΝΤΟΠΑΝΟ	12.25	210	240	315	390
R 60	4.0X4.0 ΜΤ	Φ 90X4mm	8	40x20x2mm	POLYESTER ECRU	16,00	220	250	325	408
R 600	4.0X4.0 ΜΤ	Φ 90X4mm	8	40x20x2mm	ΑΚΡΥΛΙΚΟ ΤΕΝΤΟΠΑΝΟ	16,00	220	250	325	408
R 45	4.5X4.5 ΜΤ	Φ 90X4mm	8	40x20x2mm	POLYESTER ECRU	20.25	235	265	360	455
R 450	4.5X4.5 ΜΤ	Φ 90X4mm	8	40x20x2mm	ΑΚΡΥΛΙΚΟ ΤΕΝΤΟΠΑΝΟ	20.25	235	265	360	455
R 70	5.0X5.0 ΜΤ	Φ 90X4mm	8	40x20x2mm	POLYESTER ECRU	25.00	235	265	360	455
R 700	5.0X5.0 ΜΤ	Φ 90X4mm	8	40x20x2mm	ΑΚΡΥΛΙΚΟ ΤΕΝΤΟΠΑΝΟ	25.00	235	265	360	455
ΠΑΡΑΛΛΗΛΟΓΡΑΜΜΕΣ										
R 3X4	3,0X4.0 ΜΤ	Φ 90X4mm	8	40x20x2mm	POLYESTER ECRU 350gr	12.00	230	260	333	397
RT 3X4	3,0X4.0 ΜΤ	Φ 90X4mm	8	40x20x2mm	ΑΚΡΥΛΙΚΟ ΤΕΝΤΟΠΑΝΟ	12.00	230	260	333	397
R 35X45	3,5X4,5 ΜΤ	Φ 90X4mm	8	40x20x2mm	POLYESTER ECRU 350gr	15,75	230	260	322	408
RT 35X45	3,5X4,5 ΜΤ	Φ 90X4mm	8	40x20x2mm	ΑΚΡΥΛΙΚΟ ΤΕΝΤΟΠΑΝΟ	15,75	230	260	322	408
R 40X45	4.0X4.5 ΜΤ	Φ 90X4mm	8	40x20x2mm	POLYESTER ECRU 350gr	18,00	240	270	355	437
RT 40X45	4.0X4.5 ΜΤ	Φ 90X4mm	8	40x20x2mm	ΑΚΡΥΛΙΚΟ ΤΕΝΤΟΠΑΝΟ	18,00	240	270	355	437
R 4X5	4.0X5.0 ΜΤ	Φ 90X4mm	8	40x20x2mm	POLYESTER ECRU 350gr	20,00	250	280	350	445
RT 4X5	4.0X5.0 ΜΤ	Φ 90X4mm	8	40x20x2mm	ΑΚΡΥΛΙΚΟ ΤΕΝΤΟΠΑΝΟ	20,00	250	280	350	445
R 45X50	4.5X5.0 ΜΤ	Φ 90X4mm	8	40x20x2mm	POLYESTER ECRU 350gr	22.50	250	280	355	455
RT 45X50	4.5X5.0 ΜΤ	Φ 90X4mm	8	40x20x2mm	ΑΚΡΥΛΙΚΟ ΤΕΝΤΟΠΑΝΟ	22.50	250	280	355	455
R 4X6	4.0X6.0 ΜΤ	Φ 90X4mm	8	40x20x2mm	POLYESTER ECRU 350gr	24.00	250	280	355	455
RT 4X6	4.0X6.0 ΜΤ	Φ 90X4mm	8	40x20x2mm	ΑΚΡΥΛΙΚΟ ΤΕΝΤΟΠΑΝΟ	24.00	250	280	355	455

- ΤΑ ΤΕΝΤΟΠΑΝΑ ΕΙΝΑΙ ΤΗΣ ΕΤΑΙΡΕΙΑΣ **DICKSON** ΓΑΛΛΙΑΣ (ORCHESTRA) ΜΕ 10 ΧΡΟΝΙΑ ΕΓΓΥΗΣΗ www.dickson.com
- ΟΙ ΔΙΑΣΤΑΣΕΙΣ α, b,c,d ΜΠΟΡΟΥΝ ΝΑ ΜΕΤΑΒΛΗΘΟΥΝ ΜΕΤΑ ΑΠΟ ΣΥΝΕΝΝΟΗΣΗ.

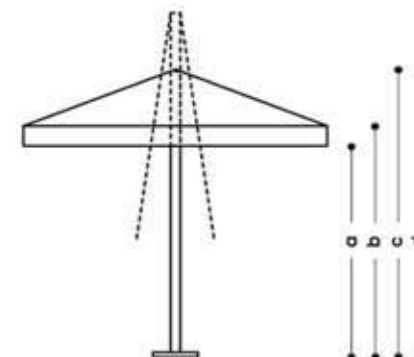



ανάκλιση 3 θέσεων

διαστάσεις

* 2,5X2,5 μτ

* 3,0X3,0 μτ

* 2,0X3,0 μτ

όλες οι διαστάσεις βγαίνουν,
με βολάν & χωρίς βολάν

τεχνικά χαρακτηριστικά

* σκελετός σε χρώμα γκρι - γραφίτη

* ιστός 86X55X2.5 mm

* ακτίνες σιδερένιες 25X17X1.2 mm

* πανί,

polyester εκρού 250 gr εισαγωγής,

polyester εκρού 350 gr επιστρωμένο,

ακρυλικό τεντόπανο σε 110 χρώματα ,

* η βάση συμπεριλαμβάνεται

* περιστροφή 360°

* με θήκη αποθήκευσης - προστασίας

ΟΜΠΡΕΛΕΣ ΚΡΕΜΑΣΤΕΣ ΑΛΟΥΜΙΝΙΟΥ ΓΙΑ ΕΠΑΓΓΕΛΜΑΤΙΚΗ ΧΡΗΣΗ

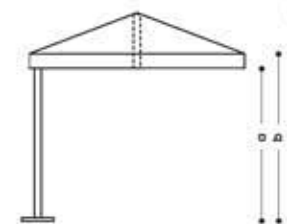
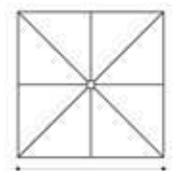

ΚΩΔΙΚΟΣ	ΔΙΑΣΤΑΣΗ	ΙΣΤΟΣ	ΑΡ/ΑΚΤ.	ΑΚΤΙΝΕΣ	ΠΑΝΙ	ΚΑΛΥΨΗ m ²	α cm	b cm	c cm
RS 2500	3.0X3.0 ΜΤ	86X55X2.5mm	8	17X25X1.2mm	POLYESTER ECRU 280gr	9.00	195	220	295
RS 2500P	3.0X3.0 ΜΤ	86X55X2.5mm	8	17X25X1.2mm	POLYESTER ECRU 350gr.	9.00	195	220	295
RS 2500D	3.0X3.0 ΜΤ	86X55X2.5mm	8	17X25X1.2mm	ΑΚΡΥΛΙΚΟ ΤΕΝΤΟΠΑΝΟ	9.00	195	220	295
RS 2300	3.0X3.0 ΜΤ	86X55X2.5mm	8	17X25X1.2mm	POLYESTER ECRU 280gr	9.00	195	220	295
RS 2300P	3.0X3.0 ΜΤ	86X55X2.5mm	8	17X25X1.2mm	POLYESTER ECRU 350gr.	9.00	195	220	295
RS 2300D	3.0X3.0 ΜΤ	86X55X2.5mm	8	17X25X1.2mm	ΑΚΡΥΛΙΚΟ ΤΕΝΤΟΠΑΝΟ	9.00	195	220	295
RS 3300	3.0X3.0 ΜΤ	86X55X2.5mm	8	17X25X1.2mm	POLYESTER ECRU 280gr	9.00	195	220	295
RS 3300P	3.0X3.0 ΜΤ	86X55X2.5mm	8	17X25X1.2mm	POLYESTER ECRU 350gr.	9.00	195	220	295
RS 3300D	3.0X3.0 ΜΤ	86X55X2.5mm	8	17X25X1.2mm	ΑΚΡΥΛΙΚΟ ΤΕΝΤΟΠΑΝΟ	9.00	195	220	295

- ΤΑ ΤΕΝΤΟΠΑΝΑ ΕΙΝΑΙ ΤΗΣ ΕΤΑΙΡΕΙΑΣ **DICKSON** ΓΑΛΛΙΑΣ (ORCHESTRA) ΜΕ 10 ΧΡΟΝΙΑ ΕΓΓΥΗΣΗ www.dickson.com
- ΟΙ ΔΙΑΣΤΑΣΕΙΣ α, b,c ΜΠΟΡΟΥΝ ΝΑ ΜΕΤΑΒΛΗΘΟΥΝ ΜΕΤΑ ΑΠΟ ΣΥΝΕΝΝΟΗΣΗ.
- ΟΙ ΟΜΠΡΕΛΕΣ ΚΑΤΑΣΚΕΥΑΖΟΝΤΑΙ ΜΕ ΒΟΛΑΝ ΚΑΙ ΧΩΡΙΣ ΒΟΛΑΝ.
- Η ΒΑΣΗ ΣΥΜΠΕΡΙΛΑΜΒΑΝΕΤΑΙ



εσωτερική δομή



μηχανισμός ανοίγματος



μηχανισμός περιστροφής



εσωτερική δομή

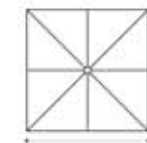

διαστάσεις

* 3χ3 μτ χωρίς βολάν

* 3χ3 μτ με βολάν

Art. RR 3300

τεχνικά χαρακτηριστικά

* χρώμα σκελετού

σε εκρού η γραφίτη

* ιστός 100χ65χ2,5 mm OVAL

* ακτίνες 25χ18χ1,4mm

ενισχυμένες εσωτερικά

* πανί polyester εκρού 350 gr,

& ακρυλικό τεντόπανο

σε 110 χρώματα

* περιστροφή 360

* η βάση σταυρός

συμπεριλαμβάνεται

ΟΜΠΡΕΛΕΣ ΑΛΟΥΜΙΝΙΟΥ ΤΕΤΡΑΓΩΝΗ ΚΡΕΜΑΣΤΗ ΒΑΡΕΩΣ ΤΥΠΟΥ

ΚΩΔΙΚΟΣ	ΔΙΑΣΤΑΣΗ	ΙΣΤΟΣ	ΑΡ/ΑΚΤ.	ΑΚΤΙΝΕΣ	ΠΑΝΙ	ΚΑΛΥΨΗ m ²	α cm	b cm	c cm
RR 3300	3.0X3.0 ΜΤ	100X65X2.5mm	8	25X18X1.4mm	POLYESTER ECRU 350gr	9.00	195	220	295
RR 3300D	3.0X3.0 ΜΤ	100X65X2.5mm	8	25X18X1.4mm	ΑΚΡΥΛΙΚΟ ΤΕΝΤΟΠΑΝΟ	9.00	195	220	295

- ΤΑ ΤΕΝΤΟΠΑΝΑ ΕΙΝΑΙ ΤΗΣ ΕΤΑΙΡΕΙΑΣ **DICKSON** ΓΑΛΛΙΑΣ (ORCHESTRA) ΜΕ 10 ΧΡΟΝΙΑ ΕΓΓΥΗΣΗ www.dickson.com
- ΟΙ ΔΙΑΣΤΑΣΕΙΣ α, b,c ΜΠΟΡΟΥΝ ΝΑ ΜΕΤΑΒΛΗΘΟΥΝ ΜΕΤΑ ΑΠΟ ΣΥΝΕΝΝΟΗΣΗ.
- ΟΙ ΟΜΠΡΕΛΕΣ ΚΑΤΑΣΚΕΥΑΖΟΝΤΑΙ ΜΕ ΒΟΛΑΝ ΚΑΙ ΧΩΡΙΣ ΒΟΛΑΝ.
- Η ΒΑΣΗ ΣΥΜΠΕΡΙΛΑΜΒΑΝΕΤΑΙ



ανάκλιση 3 θέσεων

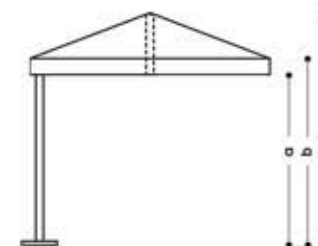
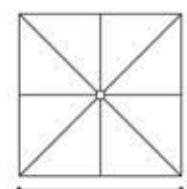

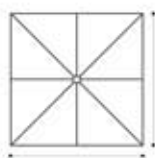

διαστάσεις

- * 3χ3 μτ με βολάν
 - * 3χ3 μτ χωρίς βολάν
- Art. **BB3300**

τεχνικά χαρακτηριστικά

- * σκελετός σε χρώμα **ανθρακί**
 - * κορμός στήριξης 40x80cm
 - * ακτίνες 30x15x1,5mm
 - * βάση τσιμεντένια
- συμπεριλαμβάνεται**
- * πανί polyester εκρού 350 gr,
 - & ακρυλικό τεντόπανο,
 - σε 110 χρώματα
 - * άνοιγμα με μηχανισμό



εσωτερική δομή

ΟΜΠΡΕΛΕΣ ΑΛΟΥΜΙΝΙΟΥ ΤΕΤΡΑΓΩΝΕΣ, ΓΩΝΙΑΚΗ ΚΡΕΜΑΣΤΗ ΒΑΡΕΩΣ ΤΥΠΟΥ

ΚΩΔΙΚΟΣ	ΔΙΑΣΤΑΣΗ	ΙΣΤΟΣ	ΑΡ/ΑΚΤ.	ΑΚΤΙΝΕΣ	ΠΑΝΙ	ΚΑΛΥΨΗ m ²	α cm	b cm	c cm
BB 3300	3.0X3.0 ΜΤ	60X80X2.5mm	8	30X15X1,5mm	POLYESTER ECRU 350gr	9.00	195	220	295
BB 3300D	3.0X3.0 ΜΤ	60X80X2.5mm	8	30X15X1,5mm	ΑΚΡΥΛΙΚΟ ΤΕΝΤΟΠΑΝΟ	9.00	195	220	295

- ΤΑ ΤΕΝΤΟΠΑΝΑ ΕΙΝΑΙ ΤΗΣ ΕΤΑΙΡΕΙΑΣ **DICKSON** ΓΑΛΛΙΑΣ (ORCHESTRA) ΜΕ 10 ΧΡΟΝΙΑ ΕΓΓΥΗΣΗ www.dickson.com
- ΟΙ ΔΙΑΣΤΑΣΕΙΣ α , b,c ΜΠΟΡΟΥΝ ΝΑ ΜΕΤΑΒΛΗΘΟΥΝ ΜΕΤΑ ΑΠΟ ΣΥΝΕΝΝΟΗΣΗ.
- ΟΙ ΟΜΠΡΕΛΕΣ ΚΑΤΑΣΚΕΥΑΖΟΝΤΑΙ ΜΕ ΒΟΛΑΝ ΚΑΙ ΧΩΡΙΣ ΒΟΛΑΝ.
- Η ΒΑΣΗ ΣΥΜΠΕΡΙΛΑΜΒΑΝΕΤΑΙ



easy - open



βάσεις

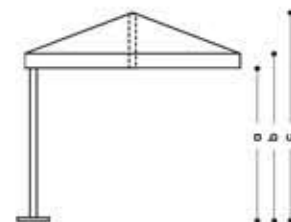
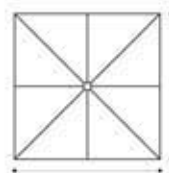

ομπρέλα κρεμαστή
με ξύλινο κορμό,
και ομπρέλα αλουμινίου

**INDONISIAN
WOOD**

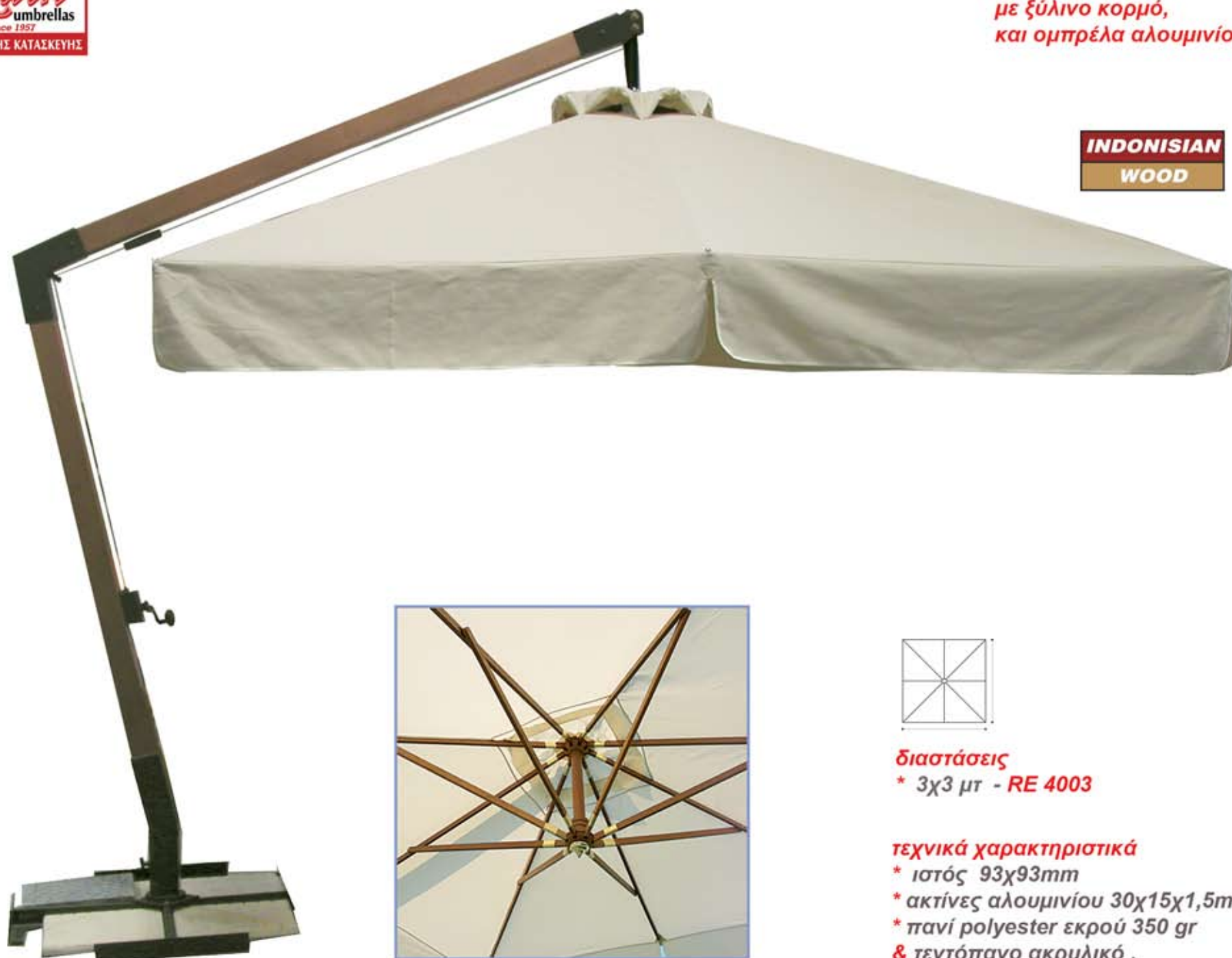

εσωτερική δομή

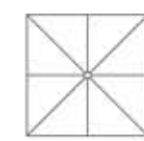

διαστάσεις
* 3χ3 μτ - RE 4003

τεχνικά χαρακτηριστικά
* ιστός 93χ93mm
* ακτίνες αλουμινίου 30χ15χ1,5mm
* πανί polyester εκρού 350 gr
& τεντόπανο ακρυλικό ,
σε 110 χρώματα

ΟΜΠΡΕΛΕΣ ΑΛΟΥΜΙΝΙΟΥ ΤΕΤΡΑΓΩΝΕΣ, ΚΡΕΜΑΣΤΗ ΒΑΡΕΩΣ ΤΥΠΟΥ

ΚΩΔΙΚΟΣ	ΔΙΑΣΤΑΣΗ	ΙΣΤΟΣ	ΑΡ/ΑΚΤ.	ΑΚΤΙΝΕΣ	ΠΑΝΙ	ΚΑΛΥΨΗ m ²	α cm	β cm	γ cm
RE 4003	3.0X3.0 ΜΤ	93X93mm	8	30X15X1,5mm	POLYESTER ECRU 350gr	9.00	195	220	295
RE 4003D	3.0X3.0 ΜΤ	93X93mm	8	30X15X1,5mm	ΑΚΡΥΛΙΚΟ ΤΕΝΤΟΠΑΝΟ	9.00	195	220	295

- ΤΑ ΤΕΝΤΟΠΑΝΑ ΕΙΝΑΙ ΤΗΣ ΕΤΑΙΡΕΙΑΣ **DICKSON** ΓΑΛΛΙΑΣ (ORCHESTRA) ΜΕ 10 ΧΡΟΝΙΑ ΕΓΓΥΗΣΗ www.dickson.com
- ΟΙ ΔΙΑΣΤΑΣΕΙΣ α, β, γ ΜΠΟΡΟΥΝ ΝΑ ΜΕΤΑΒΛΗΘΟΥΝ ΜΕΤΑ ΑΠΟ ΣΥΝΕΝΝΟΗΣΗ.
- ΟΙ ΟΜΠΡΕΛΕΣ ΚΑΤΑΣΚΕΥΑΖΟΝΤΑΙ ΜΕ ΒΟΛΑΝ ΚΑΙ ΧΩΡΙΣ ΒΟΛΑΝ.
- Η ΒΑΣΗ ΣΥΜΠΕΡΙΛΑΜΒΑΝΕΤΑΙ

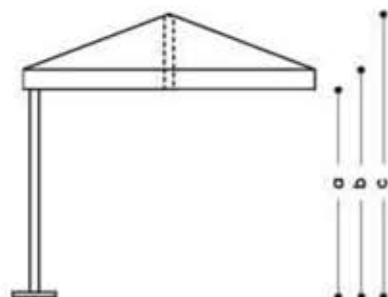
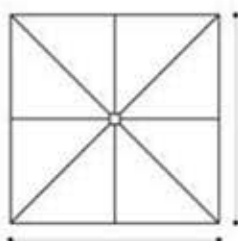



ομπρέλα αλουμινίου κρεμαστή
μεγάλων διαστάσεων -μεγάλης αντοχής

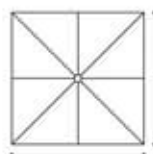

διαστάσεις

- * 3x3 μτ - **RK 3300**
- * 3.5x3.5 μτ - **RK 3500**
- * 3x4 μτ - **RK 3400**
- * 4x4 μτ - **RK 4400**
- * όλες οι διαστάσεις βγαίνουν με βολάν και χωρίς βολάν



εσωτερική δομή

τεχνικά χαρακτηριστικά

- * σκελετός σε χρώμα **ανθρακί & λευκό**
- * κορμός στήριξης 130X95X5 mm καναλωτός
- * ακτίνες 40x20x2mm με ενίσχυση
- * πανί polyester εκρού 350 gr, & ακρυλικό τεντόπανο, σε 110 χρώματα
- * άνοιγμα με μηχανισμό **easy-open**

ΟΜΠΡΕΛΕΣ ΑΛΟΥΜΙΝΙΟΥ ΚΡΕΜΑΣΤΕΣ ΒΑΡΕΩΣ ΤΥΠΟΥ ΜΕΓΑΛΗΣ ΑΝΤΟΧΗΣ & ΜΕΓΑΛΩΝ ΔΙΑΣΤΑΣΕΩΝ

ΚΩΔΙΚΟΣ	ΔΙΑΣΤΑΣΗ	ΙΣΤΟΣ	ΑΡ/ΑΚΤ.	ΑΚΤΙΝΕΣ	ΠΑΝΙ	ΚΑΛΥΨΗ m ²	α cm	b cm	c cm	d cm
RK 3300	3.0X3.0 ΜΤ	130X95X5mm	8	20X40X2mm	POLYESTER ECRU 350gr	9.00	195	220	295	350
RK 3300D	3.0X3.0 ΜΤ	130X95X5mm	8	20X40X2mm	ΑΚΡΥΛΙΚΟ ΤΕΝΤΟΠΑΝΟ	9.00	195	220	295	350
RK 3500	3.5X3.5 ΜΤ	130X95X5mm	8	20X40X2mm	POLYESTER ECRU 350gr	12.25	205	230	310	375
RK 3500D	3.5X3.5 ΜΤ	130X95X5mm	8	20X40X2mm	ΑΚΡΥΛΙΚΟ ΤΕΝΤΟΠΑΝΟ	12.25	205	230	310	375
RK 3400	3.0X4.0 ΜΤ	130X95X5mm	8	20X40X2mm	POLYESTER ECRU 350gr	12.00	205	230	310	375
RK 3400D	3.0X4.0 ΜΤ	130X95X5mm	8	20X40X2mm	ΑΚΡΥΛΙΚΟ ΤΕΝΤΟΠΑΝΟ	12.00	205	230	310	375
RK 4400	4.0X4.0 ΜΤ	130X95X5mm	8	20X40X2mm	POLYESTER ECRU 350gr	16.00	210	237	330	405
RK 4400D	4.0X4.0 ΜΤ	130X95X5mm	8	20X40X2mm	ΑΚΡΥΛΙΚΟ ΤΕΝΤΟΠΑΝΟ	16.00	210	237	330	405
ΒΑΣΕΙΣ										
A1	ΒΑΣΗ ΜΕΤΑΛΙΚΗ ΒΙΔΩΤΗ ΜΕ ΣΤΡΙΦΩΝΙΑ & ΜΕΝΤΕΣΣΕ ΒΑΡΕΩΣ ΤΥΠΟΥ ΠΑΧΟΥΣ 10mm									
A2	ΒΑΣΗ ΜΕΤΑΛΙΚΗ ΤΕΛΑΡΟ ΒΑΡΕΩΣ ΤΥΠΟΥ ΓΙΑ ΠΛΑΚΕΣ ΠΕΖΟΔΡΟΜΙΟΥ (12 ΚΑΙ ΑΝΩ) – ΓΙΝΕΤΑΙ 300 Kgr.									

- ΤΑ ΤΕΝΤΟΠΑΝΑ ΕΙΝΑΙ ΤΗΣ ΕΤΑΙΡΕΙΑΣ **DICKSON** ΓΑΛΛΙΑΣ (ORCHESTRA) ΜΕ 10 ΧΡΟΝΙΑ ΕΓΓΥΗΣΗ www.dickson.com
- ΟΙ ΔΙΑΣΤΑΣΕΙΣ α, b,c,d ΜΠΟΡΟΥΝ ΝΑ ΜΕΤΑΒΛΗΘΟΥΝ ΜΕΤΑ ΑΠΟ ΣΥΝΕΝΝΟΗΣΗ
- ΣΤΡΟΓΓΥΛΕΣ ΚΑΙ ΕΙΔΙΚΕΣ ΔΙΑΣΤΑΣΕΙΣ ΜΕΤΑ ΑΠΟ ΣΥΝΕΝΝΟΗΣΗ
- ΣΤΗΝ ΤΙΜΗ ΔΕΝ ΣΥΜΠΕΡΙΛΑΜΒΑΝΕΤΑΙ Η ΒΑΣΗ

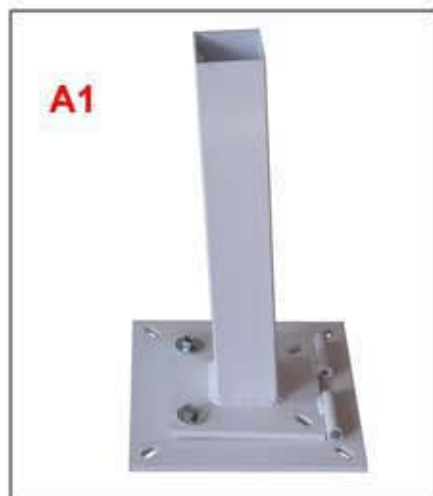
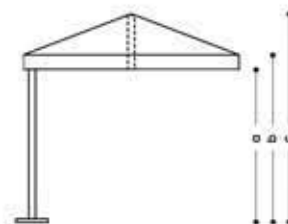
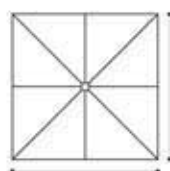

ομπρέλες ξύλινες βαρέως τύπου,
μεγάλης αντοχής



ενισχυμένα άκρα



εσωτερική δομή

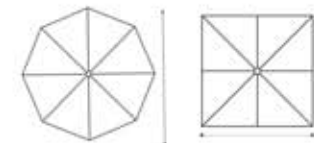

**διαστάσεις
στρόγγυλες**

* Φ 2,5 μτ - **RW 200**

* Φ 3,0 μτ - **RW 300**

τετράγωνες

* 2,0 X 2,0 μτ - **RW 220**

* 3,0 X 3,0 μτ - **RW 3300**

όλες οι διαστάσεις
με βολάν & χωρίς βολάν

τεχνικά χαρακτηριστικά

* άνοιγμα με σχοινί και ράουλα

* ιστός Φ 48 mm

* ακτίνες 35x18mm

* πανί polyester εκρού 350 gr,

& ακρυλικό τεντόπανο σε 110 χρώματα

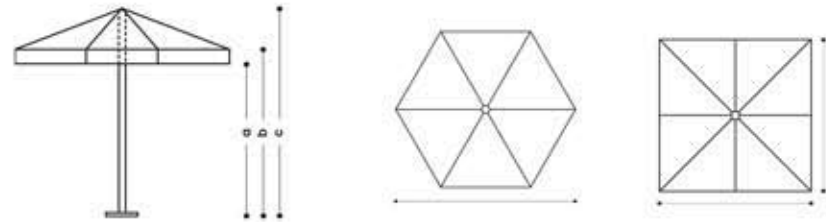

ΟΜΠΡΕΛΕΣ *ΕΥΛΙΝΕΣ* ΔΙΑΦΟΡΩΝ ΔΙΑΣΤΑΣΕΩΝ ΒΑΡΕΩΣ ΤΥΠΟΥ

ΚΩΔΙΚΟΣ	ΔΙΑΣΤΑΣΗ	ΙΣΤΟΣ	ΑΡ. ΑΚΤΙΝΩΝ	ΑΚΤΙΝΕΣ	ΠΑΝΙ	ΚΑΛΥΨΗ m ²	α cm	b cm	c cm
RW 200	Φ 2,5 ΜΤ	48 mm	8	35X16mm	POLYESTER ΕΚΡΟΥ 350 gr	4.90	180	205	255
RW 200D	Φ 2,5 ΜΤ	48 mm	8	35X16mm	ΑΚΡΥΛΙΚΟ ΤΕΝΤΟΠΑΝΟ	4.90	180	205	255
RW 300	Φ 3,0 ΜΤ	48 mm	8	35X16mm	POLYESTER ΕΚΡΟΥ 350 gr	7.06	185	210	260
RW 300D	Φ 3,0 ΜΤ	48 mm	8	35X16mm	ΑΚΡΥΛΙΚΟ ΤΕΝΤΟΠΑΝΟ	7.06	185	210	260
RW 220	2,0X2.0 ΜΤ	48 mm	4	35X16mm	POLYESTER ΕΚΡΟΥ 350 gr	4.00	185	205	255
RW 220D	2,0X2.0 ΜΤ	48 mm	4	35X16mm	ΑΚΡΥΛΙΚΟ ΤΕΝΤΟΠΑΝΟ	4.00	185	205	255
RW 3300	3,0X3,0 ΜΤ	48X2 mm	8	35X16mm	POLYESTER ΕΚΡΟΥ 350 gr	9.00	190	220	262
RW 3300D	3,0X3,0 ΜΤ	48X2 mm	8	35X16mm	ΑΚΡΥΛΙΚΟ ΤΕΝΤΟΠΑΝΟ	9.00	190	220	262

- ΤΑ ΤΕΝΤΟΠΑΝΑ ΕΙΝΑΙ ΤΗΣ ΕΤΑΙΡΕΙΑΣ **DICKSON** ΓΑΛΛΙΑΣ (ORCHESTRA) ΜΕ 10 ΧΡΟΝΙΑ ΕΓΓΥΗΣΗ www.dickson.com
- ΟΙ ΔΙΑΣΤΑΣΕΙΣ α,b,c ΜΠΟΡΟΥΝ ΝΑ ΜΕΤΑΒΛΗΘΟΥΝ ΜΕΤΑ ΑΠΟ ΣΥΝΕΝΝΟΗΣΗ.



ομπρέλα αλουμινίου,
για παραλία και πισίνα,
ελαφριάς κατασκευής

Art. E 220



εσωτερική δομή

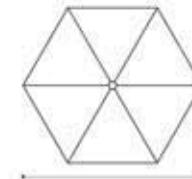

διαστάσεις
* Φ 2,20 μτ

τεχνικά χαρακτηριστικά,
* ιστός Φ 38X1,8 mm
* ακτίνες : 12x18x1,2mm
* πανί : polyester 300 gr
σε εκρού χρώμα.



σύνδεσμος

αλουμινίου στρόγγυλη & τετράγωνη ,
σε χρώμα εκρού, ελαφριάς κατασκευής



εσωτερική δομή

διαστάσεις

* Φ 3,0 μτ στρόγγυλη

Art. E 5000

* 3,0x3,0 μτ τετράγωνη ,

Art. E 5033

τεχνικά χαρακτηριστικά

* άνοιγμα με σχοιλι και ράουλα

* ιστός Φ 48x1,1 mm, διαιρούμενος

* ακτίνες σιδ. 14x20x0,6mm η τετράγωνη

* ακτίνες σιδ. 12x18x0,6mm η στρόγγυλη

* πανί polyester εκρού 210 gr,



αλουμινίου στρόγγυλη & τετράγωνη,
ενισχυμένου τύπου, σε χρώμα εκρού

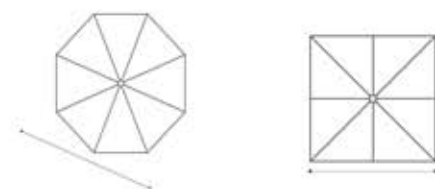

εσωτερική δομή

**διαστάσεις,
στρόγγυλες**

* Φ 2,5 μτ - E 2000

* Φ 3,0 μτ - E 3000

τετράγωνες

* 2,5x2,5 μτ τετράγωνη - E 2500

* 3,0x3,0 μτ τετράγωνη - E 3300

παραλληλόγραμμες

* 3,0x2,0 μτ παραλληλόγραμμη - E 2300

τεχνικά χαρακτηριστικά

* άνοιγμα με σχοινί και ράουλα

* ιστός Φ 48x2 mm

* ακτίνες 18x28x1,4mm & 18x24x1.4mm

* πανί polyester εκρού 320 gr,

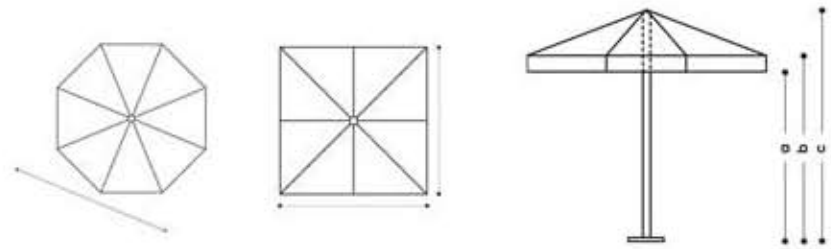

ΟΜΠΡΕΛΕΣ ΑΛΟΥΜΙΝΙΟΥ ΔΙΑΦΟΡΩΝ ΔΙΑΣΤΑΣΕΩΝ, ΕΝΙΣΧΥΜΕΝΟΥ ΤΥΠΟΥ

ΚΩΔΙΚΟΣ	ΔΙΑΣΤΑΣΗ	ΙΣΤΟΣ	ΑΡ/ΑΚΤ.	ΑΚΤΙΝΕΣ	ΠΑΝΙ	ΚΑΛΥΨΗ m ²	α cm	b cm	c cm
E 2000	Φ 2,5 ΜΤ	48Χ2 mm	8	18x24x1.4mm	POLYESTER ECRU 320 gr	4.90	175	200	250
E 3000	Φ 3,0 ΜΤ	48Χ2 mm	8	18x28x1.4mm	POLYESTER ECRU 320 gr	7.06	200	220	270
E 2500	2,5Χ2.5 ΜΤ	48Χ2 mm	8	18x28x1.4mm	POLYESTER ECRU 320 gr	6.25	200	225	260
E 3300	3,0Χ3,0 ΜΤ	48Χ2 mm	8	18x28x1.4mm	POLYESTER ECRU 320 gr	9.00	203	230	275
E 2300	3,0Χ2,0 ΜΤ	48Χ2 mm	6	18x28x1.4mm	POLYESTER ECRU 320 gr	6.00	200	225	265

- ΟΛΕΣ ΟΙ ΟΜΠΡΕΛΕΣ ΕΙΝΑΙ ΜΕ ΛΕΥΚΟ ΣΚΕΛΕΤΟ ΚΑΙ ΠΑΝΙ ΕΚΡΟΥ POLYESTER.

βάσεις,



δέσιμο



αλουμινίου τηλεσκοπική βαρέως τύπου,
τετράγωνη & παραλληλόγραμμη,



εσωτερική δομή

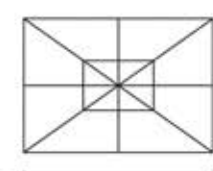

διαστάσεις

- * 3,0χ3,0 μτ - E 4000
- * 3,5χ3,5 μτ - E 3500
- * 4,0χ4,0 μτ - E 4400
- * 3,0χ4,0 μτ - E 3400

τεχνικά χαρακτηριστικά

- * ιστός Φ60χ2-2,5mm τηλεσκοπικός
- * ακτίνες 18χ28χ1,4-2,0 mm
- * πανί polyester εκρού, 320 gr
- * άνοιγμα με λαβή

ΟΜΠΡΕΛΕΣ ΑΛΟΥΜΙΝΙΟΥ ΤΕΤΡΑΓΩΝΕΣ & ΠΑΡΑΛΛΗΛΟΓΡΑΜΕΣ ΒΑΡΕΩΣ ΤΥΠΟΥ -ΤΗΛΕΣΚΟΠΙΚΕΣ

ΚΩΔΙΚΟΣ	ΔΙΑΣΤΑΣΗ	ΙΣΤΟΣ	ΑΡ. ΑΚΤΙΝΩΝ	ΑΚΤΙΝΕΣ	ΠΑΝΙ	ΚΑΛΥΨΗ m ²	α cm	b cm	c cm	d cm
E 4000	3,0X3,0 ΜΤ	Φ 61X2.0mm	8	18x28x1.4mm	POLYESTER ECRU 320 gr	9.0	200	227	300	350
E 3500	3,5X3,5 ΜΤ	Φ 61X2.5mm	8	18x28x2.0mm	POLYESTER ECRU 320 gr	12.25	205	230	310	375
E 4400	4.0X4.0 ΜΤ	Φ 61X2.5mm	8	18x28x2.0mm	POLYESTER ECRU 320 gr	16,00	210	237	330	405
E 3400	3.0X4.0 ΜΤ	Φ 90X4mm	8	18x28x2.0mm	POLYESTER ECRU 320 gr	12,00	205	230	310	375

* Τα πανιά είναι μόνο σε polyester ECRU

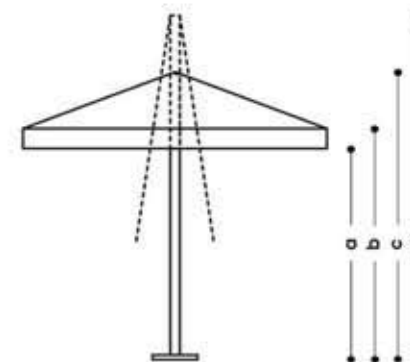

βάσεις

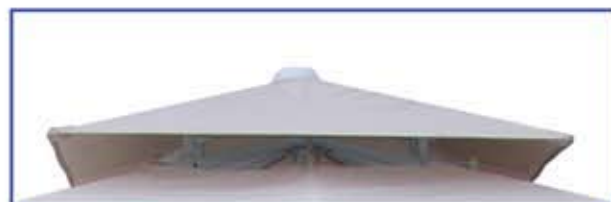

αεραγωγός AIR EXTRACTOR



A 1055
A 1060



A 1085



A 1080-60



Art. A 1025

βάση τσιμέντου με ψηφίδα,
Φ 45cm 28 Kgr.



Art. A 1035

βάση τσιμέντου με ψηφίδα,
Φ 60cm 35 Kgr.



Art. A 1055

βάση τσιμέντου με ψηφίδα,
Φ 60cm 55 Kgr.



Art. A 1060

βάση τσιμέντου με ψηφίδα,
με λαβές μεταφοράς,
Φ 60cm 55Kgr.



Art. A 1080-48

βάση μεταλλική σταθερή,
για Φ 35-48mm



Art. A 1080-70

βάση μεταλλική σταθερή,
για Φ 60-65 mm



Art. A 1080-90

βάση μεταλλική σταθερή,
για Φ 80-90mm



Art. A 1080-100

βάση μεταλλική σταθερή,
με μεντεσέ για Φ 90mm

ΒΑΣΕΙΣ ΟΜΠΡΕΛΩΝ

ΚΩΔΙΚΟΣ	ΠΕΡΙΓΡΑΦΗ	ΔΙΑΣΤΑΣΕΙΣ ΒΑΣΗΣ	KGR	ΓΙΑ ΙΣΤΟ
A 1025	ΒΑΣΗ ΤΣΙΜΕΝΤΟΥ ΨΗΦΙΔΑ	48 CM	25	Φ 32-48 mm
A 1035	ΒΑΣΗ ΤΣΙΜΕΝΤΟΥ ΨΗΦΙΔΑ	60 CM	35	Φ 32-48 mm
A 1055	ΒΑΣΗ ΤΣΙΜΕΝΤΟΥ ΨΗΦΙΔΑ	60 CM	55	Φ 48-60 mm
A 1060	ΒΑΣΗ ΤΣΙΜΕΝΤΟΥ ΨΗΦΙΔΑ ΜΕ ΧΕΡΟΥΛΙΑ	60 CM	55	Φ 48-60 mm
A 1080-48	ΒΑΣΗ ΜΕΤΑΛΛΙΚΗ ΣΤΑΘΕΡΗ	20X20 CM- 5 mm	-	Φ 48 mm
A 1080-70	ΒΑΣΗ ΜΕΤΑΛΛΙΚΗ ΣΤΑΘΕΡΗ	25X25 CM -6 mm	-	Φ 60-65 mm
A 1080-90	ΒΑΣΗ ΜΕΤΑΛΛΙΚΗ ΣΤΑΘΕΡΗ	25X25 CM -6 mm	-	Φ 80-90 mm
A 1080-100	ΒΑΣΗ ΜΕΤΑΛΛΙΚΗ ΣΤΑΘΕΡΗ ΜΕ ΜΕΝΤΕΣΕ	30X30 CM -6+5 mm	-	Φ 80-90 mm
A 1090	ΒΑΣΗ ΜΕΤΑΛΛΙΚΗ ΓΙΑ ΠΛΑΚΕΣ ΠΕΖΟΔΡΟΜΙΟΥ ΕΩΣ 12 ΤΕΜ.	90X90 CM	ΕΩΣ 240KGR	Φ 80-90 mm
A 1085	ΒΑΣΗ ΜΕΤΑΛΛΙΚΗ ΓΙΑ ΠΛΑΚΕΣ ΠΕΖΟΔΡΟΜΙΟΥ ΕΩΣ 4 ΤΕΜ.	100X100 CM	ΕΩΣ 80 KGR	Φ 60-65 mm
A 1095	ΒΑΣΗ ΖΑΡΝΤΙΝΙΕΡΑ ΜΕΤΑΛΛΙΚΗ (ΧΩΡΙΣ ΤΑ ΧΑΛΙΚΙΑ)		85-100 KGR	Φ 48 mm
A 2035	ΒΑΣΗ ΜΕΤΑΛΛΙΚΗ ΤΕΛΑΡΟ ΜΕ ΠΛΑΚΕΣ 40X40 CM	40X40 CM	35	Φ 40-48 mm
A 2055	ΒΑΣΗ ΜΕΤΑΛΛΙΚΗ ΤΕΛΑΡΟ ΜΕ ΠΛΑΚΕΣ 50X50 CM	50X50 CM	55	Φ 48-60 mm
A 4035	ΒΑΣΗ ΜΕΤΑΛΛΙΚΗ ΟΚΤΑΓΩΝΗ(ΧΩΡΙΣ ΜΠΕΤΟΝ)		55-75	Φ 48-60mm

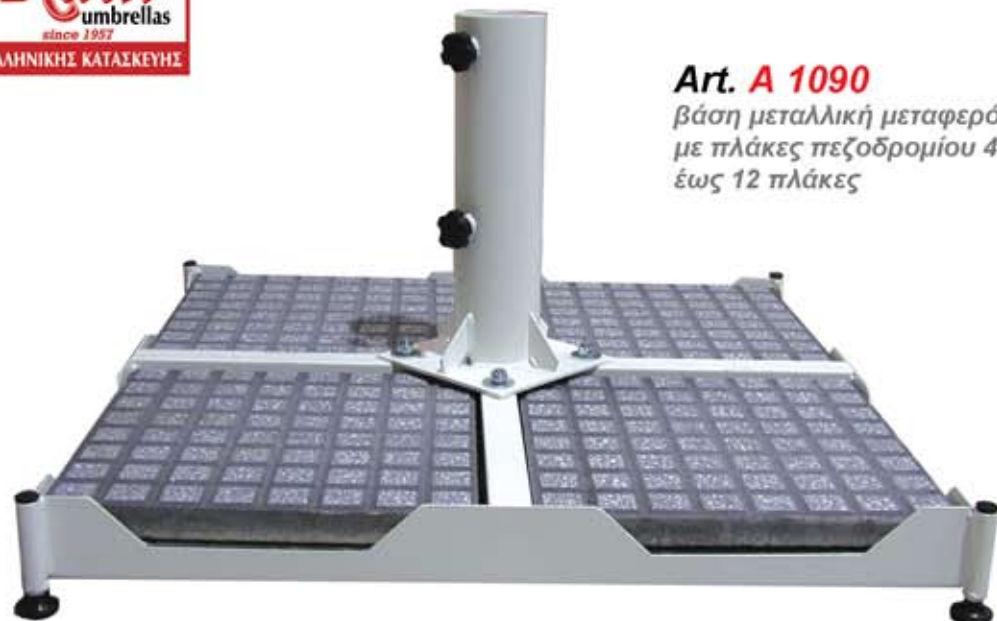

Art. A 1090
βάση μεταλλική μεταφερόμενη
με πλάκες πεζοδρομίου 40x40 cm,
έως 12 πλάκες



Art. A 1085
βάση μεταλλική σταυρός
για πλάκες πεζοδρομίου



Art. A 2055
βάση μεταλλική
με πλάκες πεζοδρομίου



Art. A 2035
βάση μεταλλική
με πλάκες πεζοδρομίου



Art. A 1095
βάση ζαρντινιέρα

ΒΑΣΕΙΣ ΟΜΠΡΕΛΩΝ

ΚΩΔΙΚΟΣ	ΠΕΡΙΓΡΑΦΗ	ΔΙΑΣΤΑΣΕΙΣ ΒΑΣΗΣ	KGR	ΓΙΑ ΙΣΤΟ
A 1025	ΒΑΣΗ ΤΣΙΜΕΝΤΟΥ ΨΗΦΙΔΑ	48 CM	25	Φ 32-48 mm
A 1035	ΒΑΣΗ ΤΣΙΜΕΝΤΟΥ ΨΗΦΙΔΑ	60 CM	35	Φ 32-48 mm
A 1055	ΒΑΣΗ ΤΣΙΜΕΝΤΟΥ ΨΗΦΙΔΑ	60 CM	55	Φ 48-60 mm
A 1060	ΒΑΣΗ ΤΣΙΜΕΝΤΟΥ ΨΗΦΙΔΑ ΜΕ ΧΕΡΟΥΛΙΑ	60 CM	55	Φ 48-60 mm
A 1080-48	ΒΑΣΗ ΜΕΤΑΛΛΙΚΗ ΣΤΑΘΕΡΗ	20X20 CM- 5 mm	-	Φ 48 mm
A 1080-70	ΒΑΣΗ ΜΕΤΑΛΛΙΚΗ ΣΤΑΘΕΡΗ	25X25 CM -6 mm	-	Φ 60-65 mm
A 1080-90	ΒΑΣΗ ΜΕΤΑΛΛΙΚΗ ΣΤΑΘΕΡΗ	25X25 CM -6 mm	-	Φ 80-90 mm
A 1080-100	ΒΑΣΗ ΜΕΤΑΛΛΙΚΗ ΣΤΑΘΕΡΗ ΜΕ ΜΕΝΤΕΣΕ	30X30 CM -6+5 mm	-	Φ 80-90 mm
A 1090	ΒΑΣΗ ΜΕΤΑΛΛΙΚΗ ΓΙΑ ΠΛΑΚΕΣ ΠΕΖΟΔΡΟΜΙΟΥ ΕΩΣ 12 ΤΕΜ.	90X90 CM	ΕΩΣ 240KGR	Φ 80-90 mm
A 1085	ΒΑΣΗ ΜΕΤΑΛΛΙΚΗ ΓΙΑ ΠΛΑΚΕΣ ΠΕΖΟΔΡΟΜΙΟΥ ΕΩΣ 4 ΤΕΜ.	100X100 CM	ΕΩΣ 80 KGR	Φ 60-65 mm
A 1095	ΒΑΣΗ ΖΑΡΝΤΙΝΙΕΡΑ ΜΕΤΑΛΛΙΚΗ (ΧΩΡΙΣ ΤΑ ΧΑΛΙΚΙΑ)		85-100 KGR	Φ 48 mm
A 2035	ΒΑΣΗ ΜΕΤΑΛΛΙΚΗ ΤΕΛΑΡΟ ΜΕ ΠΛΑΚΕΣ 40X40 CM	40X40 CM	35	Φ 40-48 mm
A 2055	ΒΑΣΗ ΜΕΤΑΛΛΙΚΗ ΤΕΛΑΡΟ ΜΕ ΠΛΑΚΕΣ 50X50 CM	50X50 CM	55	Φ 48-60 mm
A 4035	ΒΑΣΗ ΜΕΤΑΛΛΙΚΗ ΟΚΤΑΓΩΝΗ(ΧΩΡΙΣ ΜΠΕΤΟΝ)		55-75	Φ 48-60mm



ομπρέλες παραλίας



Art. **E 808**
ΟΜΠΡΕΛΑ ΠΑΡΑΛΙΑΣ 1,80 ΜΤ,
POLYESTER 140 gr. ΜΕ ΕΠΙΣΤΡΩΣΗ
ΑΕΡΑΓΩΓΟΣ : **ΟΧΙ**
ΙΣΤΟΣ Γ 22/25 mm,
ΑΚΤΙΝΕΣ Φ FIBERGLASS 4.8 mm



Art. **E 810**
ΟΜΠΡΕΛΑ ΠΑΡΑΛΙΑΣ 2,00 ΜΤ,
POLYESTER 140 gr. ΜΕ ΕΠΙΣΤΡΩΣΗ
ΑΕΡΑΓΩΓΟΣ : **ΝΑΙ**
ΙΣΤΟΣ Γ 22/25 mm,
ΑΚΤΙΝΕΣ Φ FIBERGLASS 4.8 mm



Art. **B 948**
ΒΑΣΗ ΓΙΑ ΙΣΤΟ ,
ΕΩΣ Φ 36mm

Art. **AR 004**
ΓΙΑ ΙΣΤΟ 22-40mm





υδροροή για όλες τις ομπρέλες



θήκη ομπρελών,
polyester 350 gr



φωτισμός LED



τραπεζάκι αλουμινίου,
για ιστό Φ 35-48 mm

ΑΞΕΣΟΥΑΡ ΟΜΠΡΕΛΩΝ

ΚΩΔΙΚΟΣ	ΠΕΡΙΓΡΑΦΗ
Υ - 3Χ3	ΥΔΡΟΡΟΗ 3,0 ΜΤ + ΑΞΕΣΟΥΑΡ
Υ-3,5Χ3,5	ΥΔΡΟΡΟΗ 3,5 ΜΤ + ΑΞΕΣΟΥΑΡ
Υ-4Χ4	ΥΔΡΟΡΟΗ 4,0 ΜΤ + ΑΞΕΣΟΥΑΡ
Υ-5Χ5	ΥΔΡΟΡΟΗ 5,0 ΜΤ + ΑΞΕΣΟΥΑΡ
Θ1	ΘΗΚΗ ΓΙΑ ΟΜΠΡΕΛΑ ΕΩΣ 3 ΜΤ
Θ2	ΘΗΚΗ ΓΙΑ ΟΜΠΡΕΛΑ ΑΠΟ 3 ΜΤ ΕΩΣ 5 ΜΤ
ΦΩΤΑ	ΦΩΤΑ LED + ΜΕΤΑΣΧΗΜΑΤΙΣΤΗ + DIMMER
ΤΡΑΠ	ΤΡΑΠΕΖΑΚΙ ΑΛΟΥΜΙΝΙΟΥ Φ 45mm ΓΙΑ ΙΣΤΟ Φ35mm ΕΩΣ Φ48 mm



ΑΦΟΙ Π. ΑΘΑΝΑΣΙΟΥ Ο.Ε

ΕΡΓΟΣΤΑΣΙΟ ΟΜΠΡΕΛΩΝ

ΞΑΠΛΩΣΤΡΕΣ-ΕΙΔΗ ΠΑΡΑΛΙΑΣ

ΚΕΝΤΡΙΚΟ : Λ. ΣΟΦΟΥ 13,54625 ΘΕΣΣΑΛΟΝΙΚΗ - ΤΗΛ 2310539328, FAX 2310538853

ΕΡΓΟΣΤΑΣΙΟ: 12ο ΧΛΜ. ΘΕΣΣΑΛΟΝΙΚΗΣ ΝΕΟΧΩΡΟΥΔΑΣ ΤΗΛ 2310785649

www.umbrellas.gr e-mail: rainumb@otenet.gr